



Techno Systems
IMAGINATION IN ACTION

КОЛОДКИ СЕРІЇ LEON

Керівництво з експлуатації. Паспорт





1. Призначення:

Колодки електричні штепсельні серія «Leon» товарного знаку Techno Systems призначені для підключення однофазних електричних приймачів (споживачів) змінного струму напругою до 250 В частотою 50.

Область застосування колодки: для відкритої установки всередині приміщень.

Нормальними умовами експлуатації розеток є температура навколишнього середовища від -25 °С до + 40 °С.

Розетки відповідають вимогам ДСТУ EN 60309-1:2016, EN 60309-1:1999; EN 60309-1:1999/A1:2007; EN 60309-1:1999/A2:2012; IDT.

Загальні технічні характеристики знаходяться в таблиці 1. Електричні схеми знаходяться на рисунку 1. Габаритні та приєднувальні розміри на рисунку 2.

Таблиця 1 - Основні технічні характеристики колодок штепсельних:

Параметри	Параметри			
Тип колодки	Колодка 2 вх с зк. (Арт. TNSy5000064)	Колодка 3 вх с зк. (Арт. TNSy5000982)	Колодка 4 вх с зк. (Арт. TNSy5000066)	Колодка 5 вх с зк. (Арт. TNSy5000067)
Кількість розеток	2	3	4	5
Номинальна напруга, В	220			
Номинальний струм, А	16			
Матеріал провідників, що підключаються	мідь (Cu), алюміній (Al)			
Максимальний переріз провідників, що приєднуються, мм ²	4,0			
Момент затягування гвинтів контактних затискачів при використанні викрутки, Н-м	0,5			
Тип монтажу	зовнішній			
Тип з'єднувача	2P ⊕			
Ступінь захисту	IP20			
Матеріал	ABS пластик			
Колір	білий			



Рисунок 1 - Електричні схеми розеток серії Lemur

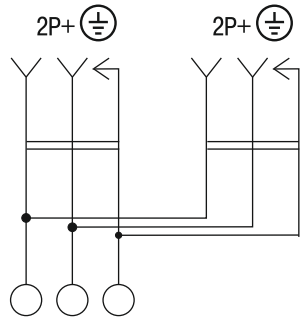

Колодка 2 вх с зк.

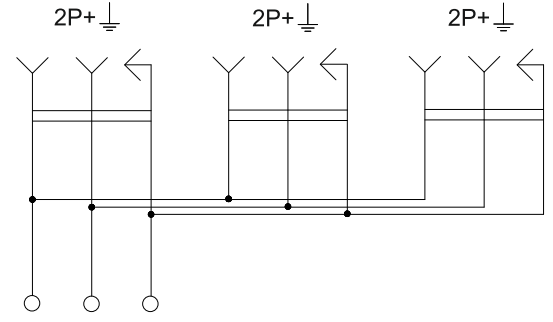

Колодка 3 вх с зк.

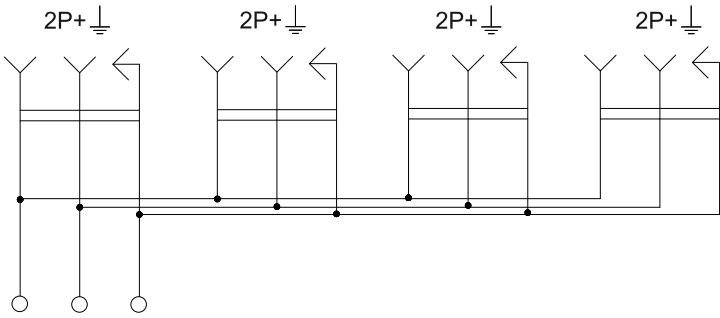

Колодка 4 вх с зк.

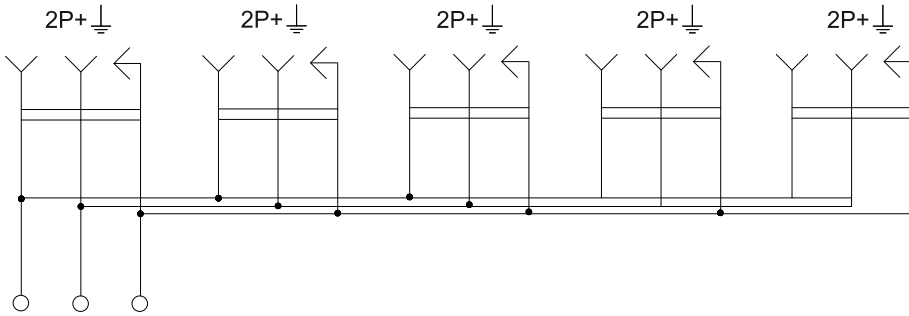

Колодка 5 вх с зк.

Рисунок 2 - Габаритні розміри:

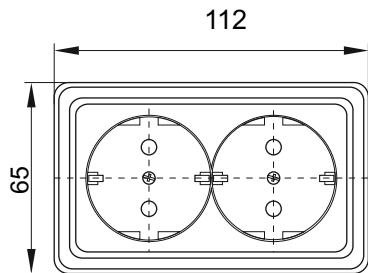

Колодка 2 вх с зк. (з заземленням)

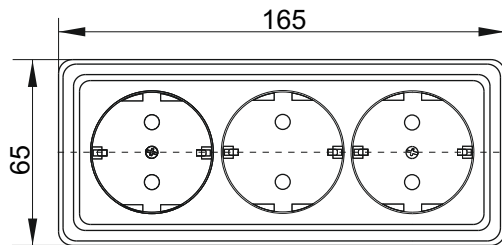

Колодка 3 вх с зк. (з заземленням)

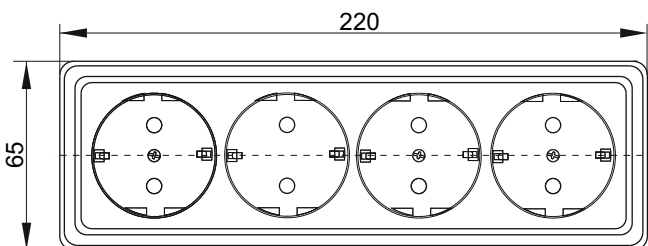

Колодка 4 вх с зк. (з заземленням)

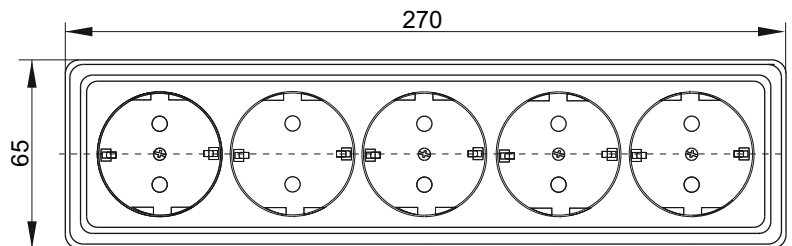

Колодка 5 вх с зк. (з заземленням)



Забороняється! Експлуатація колодки при утворенні тріщин у процесі експлуатації або сколів у основі колодки або кришки. Підключення колодки до несправної електропроводки. Здійснювати монтаж при увімкненому електроживленні мережі.

Увага! Обов'язково переконайтеся у відсутності напруги на місці роботи за допомогою покажчика напруги.

2. Правила монтажу:

Викрутити гвинт на лицьовій частині колодки та зняти кришку колодки з основи.

Підготовлені до монтажу електричні дроти приєднати не більше двох під один гвинтовий затискач.

Встановити кришку колодки на основу, вивівши кабель у отвір в кришці.

Закріпити за допомогою гвинта кришку колодки.

3. Транспортування, зберігання, ремонтпригодність та утилізація:

Транспортування колодки здійснюється при температурі від -45°C до $+50^{\circ}\text{C}$ будь-яким видом критого транспорту, що забезпечує захист упакованої колодки від пошкоджень.

колодки є неремонтопридатним виробом і у разі поломки після гарантійного терміну підлягає утилізації.

Зберігання колодки здійснюється в упаковці виробника у приміщеннях з природною вентиляцією.

Температура оточуючого повітря від -45°C до $+50^{\circ}\text{C}$. Верхнє значення відносної вологості повітря 98% при температурі $+25^{\circ}\text{C}$.

Утилізується як виріб побутової електронної техніки.

4. Термін служби та гарантія виробника:

Термін служби - 10 років

Гарантійний термін експлуатації колодки 1 рік з дати продажу споживачеві за умови дотримання споживачем умов транспортування, зберігання та експлуатації.